

شرکت پژواک رایان

سازنده دستگاهها و سیستم های تست التراسونیک اتوماتیک در ایران



3D Automatic Ultrasonic Scanner

Flaw Hunter S9501

دستگاه اسکنر سه بعدی تست التراسونیک

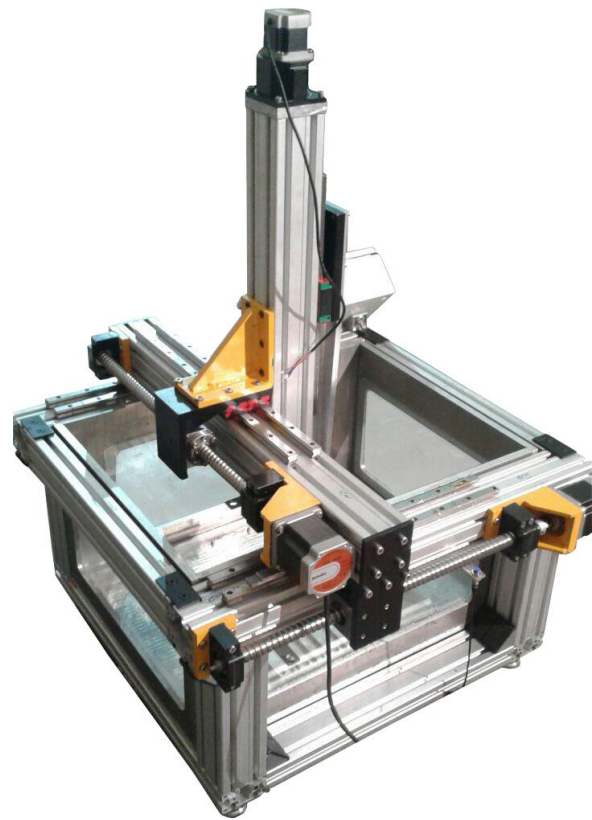
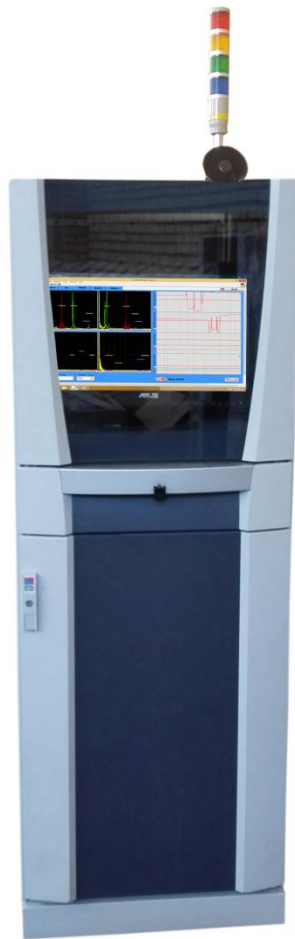

Pejvak Rayan

Web Site: WWW.PejvakRayan.Com

E.Mail: Info@PejvakRayan.Com

Tel: 021-88680083

Address: Unit 6. Mehregan Building . 1st Alley . Kashani BLVD . Tehran – IRAN

نرم افزار دستگاه به طور کامل توسط متخصصین شرکت پژواک رایان طراحی و انجام پذیرفته است. سیستم اسکنر آلتراسونیک اتوماتیک شرکت پژواک رایان مجهز به نرم افزاری است که قابلیت اجرا بر روی سیستم ویندوز را دارا می باشد.

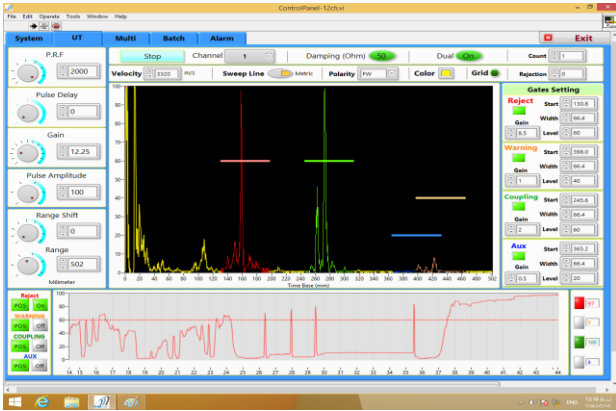

همچنین در این دستگاه قابلیت نمایش B-Scan و C-Scan به صورت رنگی نیز وجود دارد که در دو حالت ضخامت سنجی و دامنه سیگنال قابل تنظیم می باشند. در حالت ضخامت سنجی، می توان ضخامت های مختلف را با رنگ های متفاوت تعریف نمود، که در این حالت هر ضخامت را با رنگی که برای آن تعریف شده نمایش خواهد داد.

در حالت دامنه سیگنال که برای عیب یابی استفاده می گردد، برای دامنه های مختلف سیگنال های حاصل از عیوب می توان رنگ های متفاوت تعریف نمود، تا عیوب با دامنه های سیگنال متفاوت با رنگ های متفاوت نمایش داده شوند.

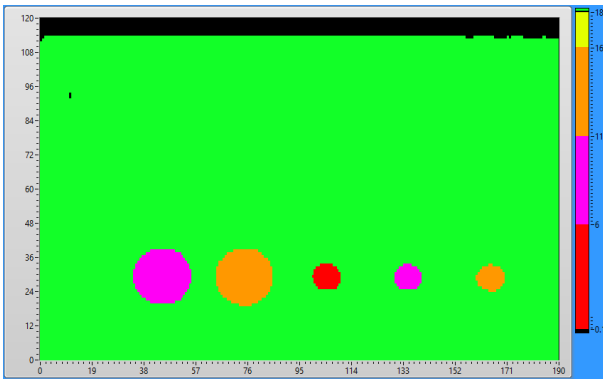

سیستم اسکنر اتوماتیک التراسونیک سه بعدی شرکت پژواک رایان، یک سیستم تک کاناله می باشد که قابلیت ارتقاء تا ۴ کانال به درخواست مشتری را دارا بوده و در آن از یک یا چهار پروب غوطه وری فرکانس بالا 5 – 20 MHz با رزولوشن بالا استفاده گردیده است. این اسکنر قادر به ضخامت سنجی و عیب یابی در انواع قطعات فلزی و پلی اتیلن می باشد.

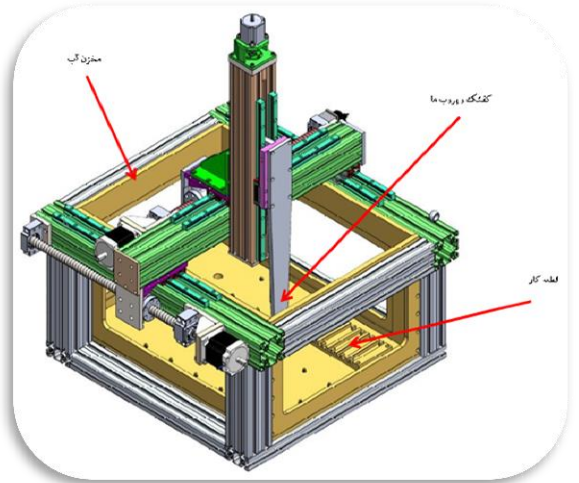

بدلیل حساسیت بسیار بالای این سیستم در شناسایی عیوب حتی میکرونی، و اطمینان از یکنواختی کوپلنت بین پروب و قطعه کار، تست به تکنیک غوطه وری انجام می پذیرد.

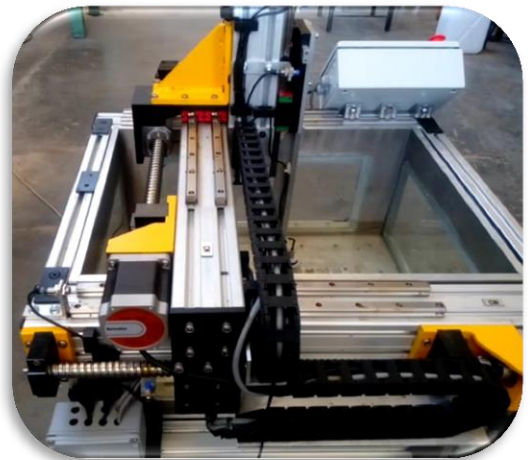

با توجه به نیاز به دقت بالا در حرکت های سه محوره و سیستم ثبت نتایج تست، از یک اسکنر ویژه که توسط استپ موتورهای مجهز به انکودر درایو شده و بر روی ریل های Linear توسط بال اسکرو در طول و عرض کل مخزن حرکت می کند، استفاده گردیده است.

دقت حرکت اسکنر در هر سه محور برابر با 0.01 mm می باشد، و قابلیت ارائه مقدار دقیق CAR را پس از تست دارا می باشد.

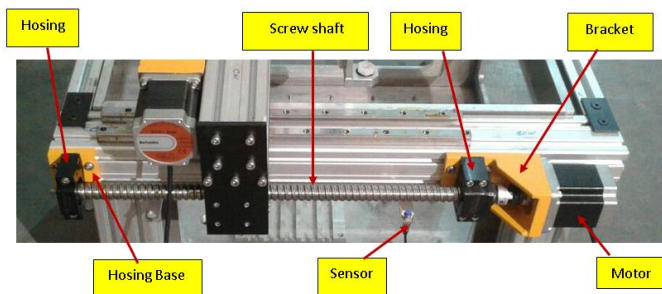

قسمت مکانیکال دستگاه توسط سیستم HMI, PLC کنترل شده و سیستم PLC با سیستم الکترونیک التراسونیک کاملاً Sync می باشد.



این سیستم دارای مشخصات کلی به شرح ذیل می باشد:

مشخصات سیستم تست آلتراسونیک S9501 شرکت پژواک رایان	
نوع عملکرد	عیب یابی و ضخامت سنجی
دقت ضخامت سنجی	0.05 میلیمتر
مداقل عیب قابل شناسایی	FBH Ø0.5mm
سرعت تست دستگاه	50 میلیمتر بر ثانیه
عیوب قابل شناسایی	تاول های HIC، آخال، حفره های هوایی، تخلخل، دوپوستگی
تعداد کانال ها	۱ کانال و قابل ارتقا تا ۴ کانال
سیستم آلازم	آلارم های صوتی و نوری
پروب ها	یک عدد پروب نرمال غوطه وری فوکوس فرکانس بالا
ذخیره سازی کالیبراسیون	قابلیت ذخیره سازی تا ۲۰۰۰ کالیبره فراخوانی مجدد آنها
سیستم ارزیابی سیگنال	منحنی DAC, TCG و چهار عدد گیت
ثبت نتایج تست	استریپ چارت و سی اسکن ثبت گردیده و قابل استخراج می باشد.
سیستم نمایش	A-Scan, B-Scan, C-Scan, Strip Chart
تجهیزات جانبی	کارت Input, Output, کامپیوتر صنعتی، یوپی اس آنلاین، سیستم تهویه ریتال، پنل اپراتوری ریتال

کارت الکترونیک دستگاه دارای بردهای الکترونیک چهار کاناله چند لایه می باشد و هر کانال دارای دو قسمت فرستنده و گیرنده مجزا می باشد.

سیستم فرستنده یا پالسر دستگاه قابلیت تولید پالس های الکتریکی Spike از منفی ۱ تا ۴۰۰ ولت می باشد که توسط اپراتور قابل تغییر می باشد.

