

Intelligent Boards Electronic Co.  
شرکت الکترونیکی بردهای هوشمند

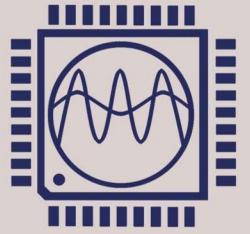

## سیستم های اندازه گیری پروفایل و ضخامت

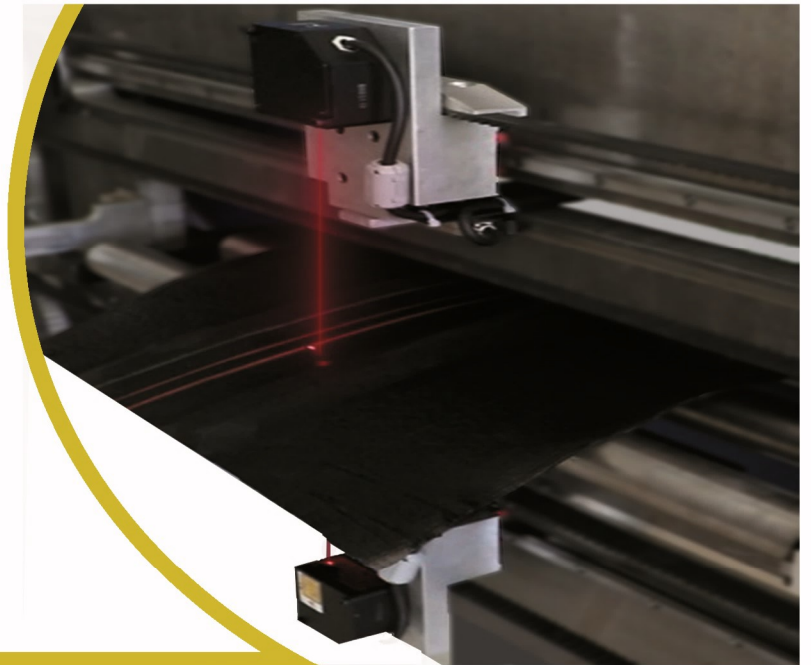



اندازه گیری آنلاین و آفلاین پروفایل و ضخامت، با به کارگیری سنسورهای لیزری، روش جدید و متداول روز دنیاست که از اهمیت ویژه ای در صنعت تولید لاستیک، ورق های فلزی، پلاستیک، کاغذ، شیشه و ام دی اف برخوردار است.

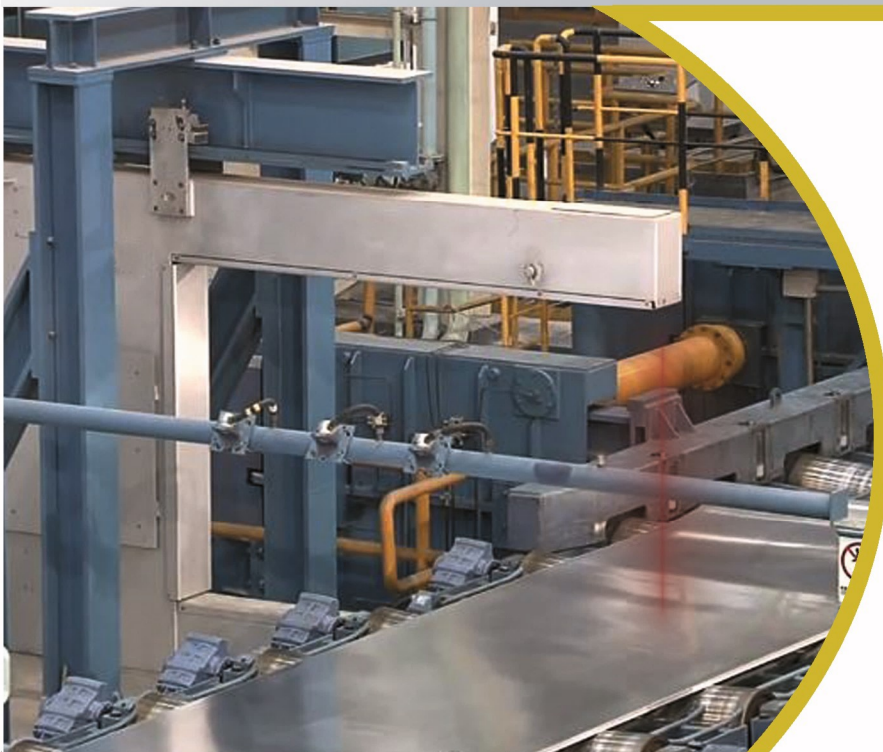

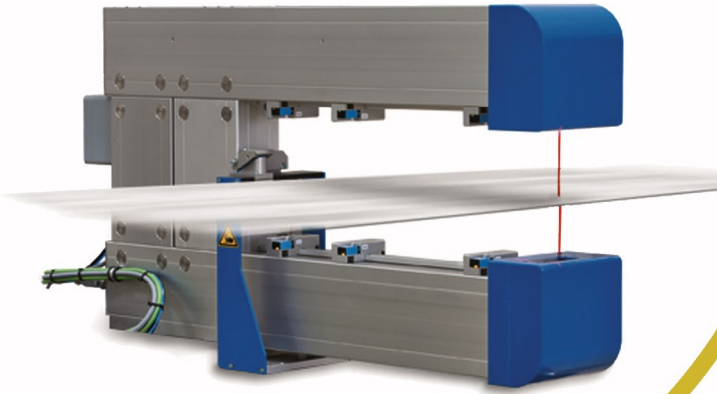

✓ سیستم اندازه گیری ضخامت، ثابت و عمود بر خط تولید بوده و ضخامت یک نقطه از آن را محاسبه می کند.

✓ سیستم اندازه گیری پروفایل عمود بر خط تولید نصب می گردد و همزمان با حرکت محصول ، در راستای عرض آن حرکت کرده و با اندازه گرفتن ضخامت، پروفایل آن را محاسبه می کند.

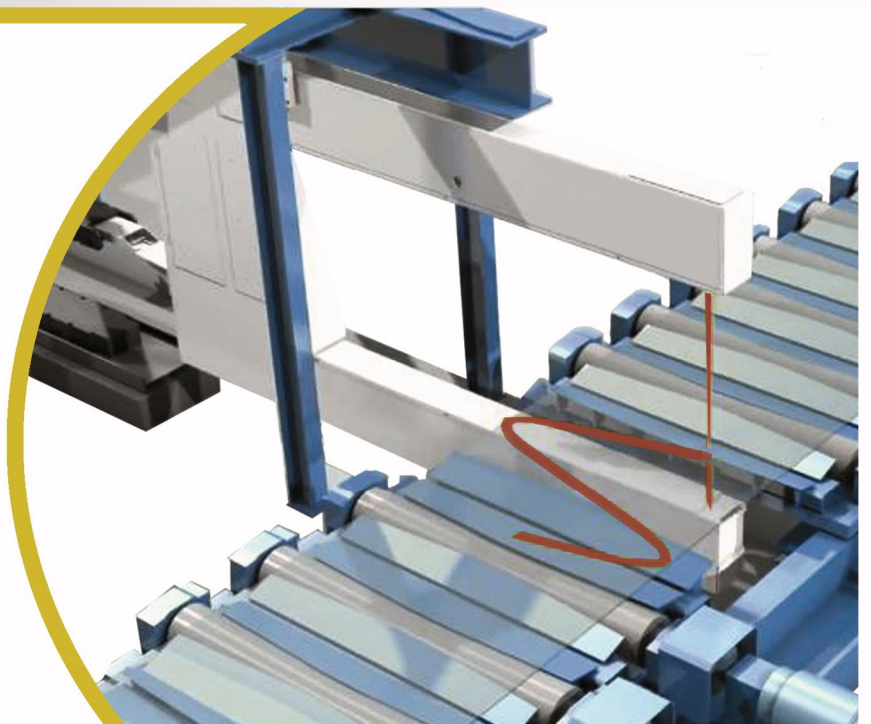

## جایگزین مناسب سیستم های مکانیکی و تشعشعی

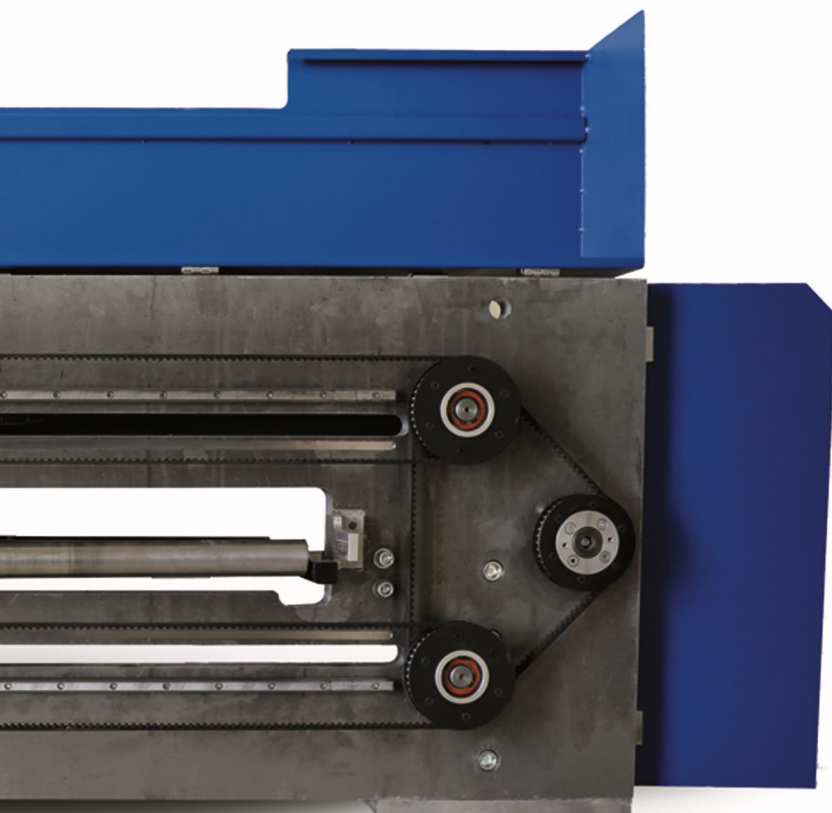

✓ سیستم های تشعشعی اندازه گیری سبب تحمیل هزینه بالای تعمیر و نگهداری می شود. از سوی دیگر ایمنی پایین و خطرات و مضرات استفاده از این سیستم ها سبب شده است تا صنایع مختلف تا حد ممکن سعی در حذف این سیستم های اندازه گیری داشته باشند.

✓ سیستم اندازه گیری لیزری از دقت، سرعت، ایمنی و قابلیت های بسیار بالاتری نسبت به سیستم های مکانیکی متوادل مانند Gauge و LVDT برخوردار است.

✓ به علت غیرتماسی بودن این سیستم، فرآیند اندازه گیری هیچگونه تاثیری بر ساختار مکانیکی جسم ندارد .

✓ سیستم اندازه گیری لیزری از طول عمر بیشتری برخوردار است.

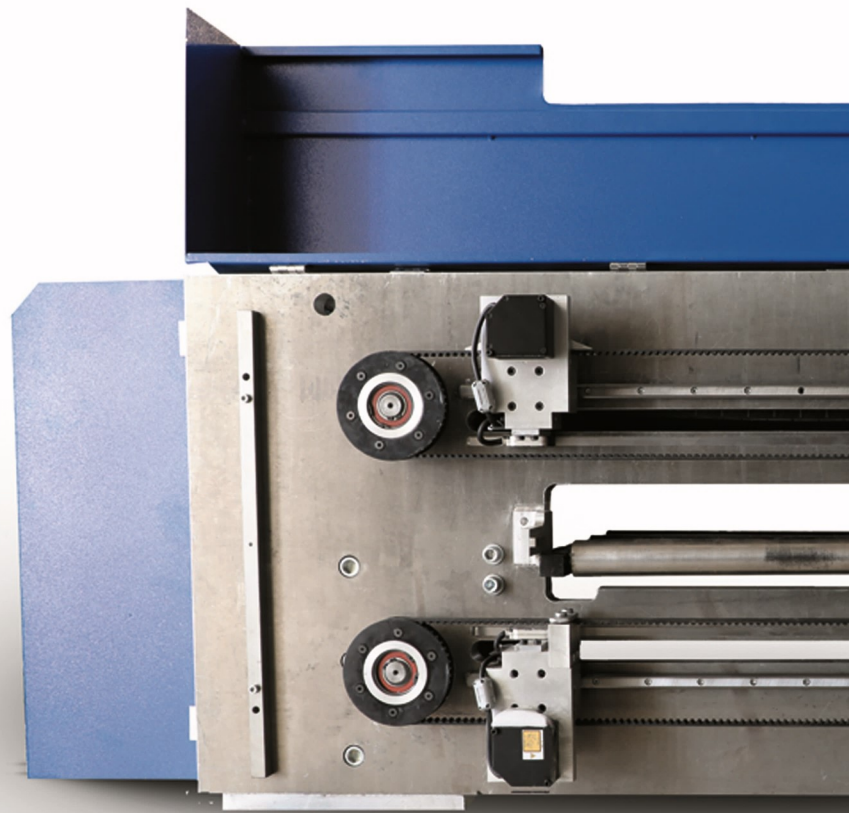

## مشخصات فنی

- ✓ اندازه گیری پروفایل و ضخامت به صورت آنلاین و آنلایین بنا به سفارش
- ✓ فرآیند اسکن پروفایل به صورت عمود بر خط تولید
- ✓ دقت اندازه گیری در حد میکرومتر
- ✓ کالیبراسیون دستگاه به صورت اتوماتیک و از طریق نرم افزار
- ✓ امکان ارتباط با plc مرکزی از طریق پروتکل مناسب به منظور کنترل فرآیند تولید
- ✓ امکان کنترل سیستم از طریق پنل کاربری در کنار دستگاه و اتاق کنترل

## نرم افزار ثبت اطلاع و گزارش دهی



نرم افزار پشتیبان به منظور آنالیز اطلاعات مربوط به ضخامت و پروفایل طراحی شده است، به سبب داشتن رابط کاربری ساده، استفاده از آن بسیار آسان است. این نرم افزار قادر به ذخیره کردن ، گزارش دهی و مقایسه اطلاعات مربوط به پروفایل خوانده شده (ضخامت اندازه گیری شده) می باشد.



✓ اندازه گیری پروفایل و ضخامت به صورت آنلاین بوده و دقت و سرعت اندازه گیری، قابل تنظیم است.

✓ امکان دسترسی به اطلاعات از طریق درگاه Ethernet و به صورت تحت وب می باشد.

✓ تعریف سطح دسترسی طبقه بندی شده

✓ ایجاد گزارشهای مورد نظر در بازه زمانی تعیین شده

✓ تحلیل عددی اطلاعات مربوط به پروفایل به منظور کنترل کیفیت فرآیند تولید در بازه های زمانی مختلف

✓ مقایسه چندین پروفایل اندازه گیری شده با شاخص استاندارد مربوط به آن

✓ امکان دریافت مشخصات شاخص استاندارد به صورت نقطه به نقطه

مشخصات نرم افزار

# Profile and thickness measurement systems

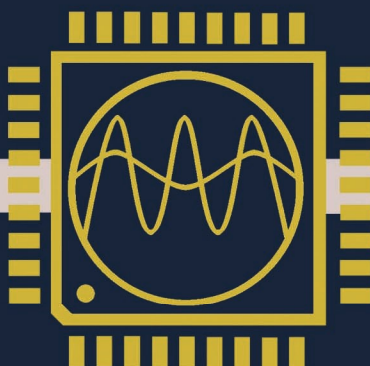
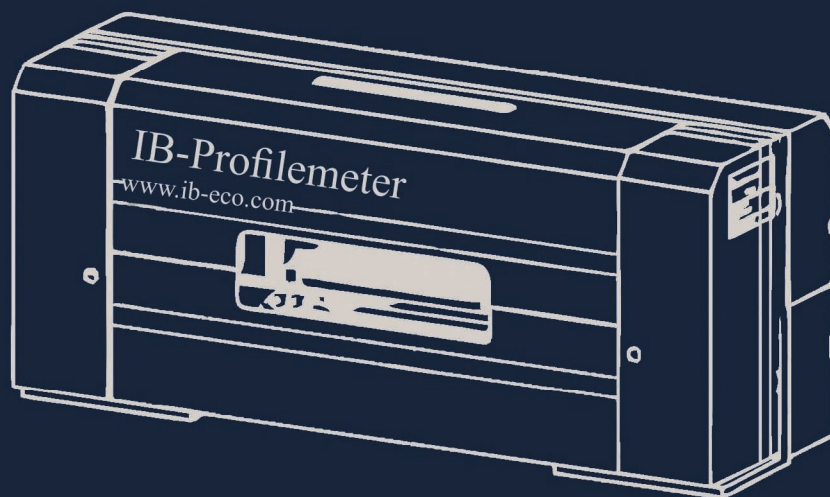

آدرس :

دفتر تهران: خیابان ولیعصر، بالاتر از پارک ساعی، کوچه مهرگان، ساختمان مهرگان، طبقه همکف

تلفن: ۰۲۱-۸۸۸۷۳۵۰۲

نمابر: ۰۲۱-۸۸۸۷۳۵۰۳

دفتر کرمان: انتهای خیابان امام جمعه، ساختمان دانش، طبقه سوم

تلفن: ۰۳۴-۳۲۴۷۷۷۹۹

نمابر: ۰۳۴-۳۲۴۷۶۶۹۹